



Typ LW_(-SR)

IGA International
TEC

Standard-Rohrdrehgelenke

mit Schweißanschluss

mit Gewindeanschluss

für die Verladetechnik

für den Lebensmittel- und Hygienebereich

Know How & Beratung direkt vom Hersteller mit jahrzehntelanger Erfahrung



- **Wir dichten radial**
daraus resultiert die maximale Anzahl an möglichen Dichtungswerkstoffen und höhere Standzeit gegenüber axialem Dichtprinzip
- **DUPLEX, SUPERDUPLEX, HASTELLOY, ALUMINIUM...**
wir verarbeiten alle kompatiblen Sonderwerkstoffe
- **ASME, NACE, NORSOK, DIN...**
wir fertigen nach allen gewünschten Richtlinien
- **Sonderanschlüsse nach Kundenspezifikation**
- **IGATEC-Rohrdrehgelenke**
aus niedrig legiertem Stahl (z.B. St52-3,...) werden gasnitriert. Das bedeutet maximale Oberflächenhärte bei gleichzeitig optimiertem Korrosionsschutz
- **Zulassungen**
TA-Luft
VdS
ISO 9001:2008

Stammhaus

**IGATEC GmbH &
IGATEC International GmbH**
Siemensstraße 18
D-67346 Speyer

Tel.: +49 (0)6232 91 904-0
Fax: +49 (0)6232 91 904-990
eMail: info@igatec.de

Niederlassung

IGATEC International GmbH
Profilstraße 6
D-58093 Hagen

Tel.: +49 (0)2331 36 788-0
Fax: +49 (0)2331 36 788-11
eMail: info@igatec-international.de

Rohrdrehgelenk Typ LW

Ausführungen:

Nennweite	DN25 / 1" bis DN700 / 28" [bis DN1000 / 40" auf Anfrage]
Maximaler Betriebsdruck P _{max}	100 bar / 1.450 psi *
Betriebstemp. T _{min/max}	-55°C bis 250°C / -67°F bis 482°F *
Werkstoffe	St52-3, 1.4571 [alle weiteren Werkstoffe auf Anfrage, z.B. Aluminium, Hastelloy, etc.]
Dichtungswerkstoffe	NBR, Viton, PTFE, HPU
Kugelwerkstoff	Edelstahl
Anschlüsse	Flansch (ANSI / DIN / Sonderflansch), Schweißanschluss, Gewinde (innen / außen, NPT, BSP, etc.)
Bauformen	10, 11, 12, 20, 21, 22, 30, 31
Einsatzbereiche	Universell

* P_{max} und T_{max} dürfen nicht gleichzeitig auftreten

Technische Merkmale:

Bauweise	Standard
Anzahl Kugelführungsbahnen	1
Medien	Diesel, Ethanol, LPG...
Art der Abdichtung	Radial
Staubdichtung außen	Ja
Sekundärdichtung	Nein
Gehäuse	Zweitellig
Leckagekontrollbohrung	Auf Anfrage
Ohne Schmiernippel	Auf Anfrage (z.B. bei schwimmenden Absaugungen)
Maximale Drehzahl	Abhängig vom Dichtungswerkstoff

Weitere Vorteile:

	Guter Rundlauf, einfache Handhabung
--	-------------------------------------

Zusatzausstattung [auf Anfrage]:

Leichtlaufausführung (-SR)	<ul style="list-style-type: none"> Spezialdichtungen Veredelung der entsprechenden Funktionsoberflächen Fluiddynamische Druckentlastung
----------------------------	--

Zulassungen:

	TA-Luft
--	---------

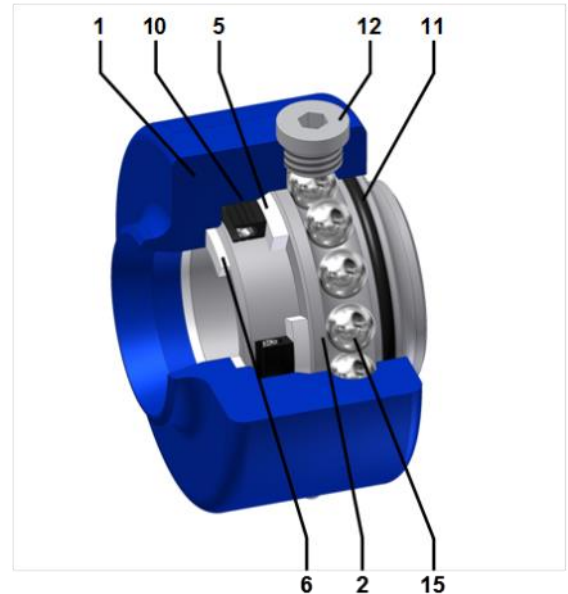

Pos. Benennung

1	Außenteil
2	Innenteil
5	Stützring
6	Innenabstreifer
10	Mediendichtung
11	Staubdichtung
12	Stopfen
15	Kugel
16	Schmiernippel

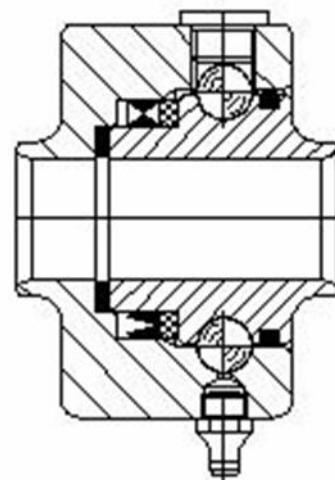

Typ LW

mit Schweißanschluss

Rohrbogen nach DIN 2605-2-90°-3S

		DN	25	32	40	50	65	80	100	125	150	200	250	300
L1 [mm]			275 ±3	275 ±3	275 ±3	285 ±3	285 ±3	287 ±3	287 ±4	296 ±4	296 ±4	354 ±4	314 ±6	314 ±6
L2 [mm]			213 ±4	222,5 ±4	232 ±4,5	261 ±4,5	380 ±4,5	301 ±4,5	339 ±5	386,5 ±6	424,5 ±5	559 ±6	593 ±8	671 ±8
L3 [mm]			38 ±2,5	47,5 ±2,5	57 ±3	76 ±3	95 ±3	114 ±3	152 ±3	190,5 ±4	228,5 ±3	305 ±4	381 ±5	457 ±5
L4 [mm]			151 ±5	170 ±5	189 ±6	237 ±6	275 ±6	315 ±6	391 ±6	477 ±8	553 ±6	764 ±8	876 ±10	1.028 ±10
Ø / D [mm]			87	97	97	117	132	152	172	203	233	313	368	403
Gewicht [kg]	Bauform 10		2,7	3,0	3,1	5,2	6,3	8,6	9,8	14,6	17,4	39,3	48,9	56,4
	Bauform 11		2,6	2,9	3,1	5,2	6,5	9,2	11,3	17,5	22,4	52,6	71,0	93,0
	Bauform 12		2,5	2,9	3,0	5,3	6,8	9,8	12,8	20,4	27,5	65,9	93,1	129,7
	Bauform 20		5,1	5,7	5,8	10,0	12,2	17,1	20,0	30,7	37,9	88,3	115,4	143,5
	Bauform 21		5,0	5,6	5,8	10,1	12,5	17,7	21,5	33,6	42,9	101,6	137,6	180,2
	Bauform 22		4,9	5,5	5,8	10,1	12,8	18,3	23,0	36,4	47,9	114,9	159,7	216,8
	Bauform 30		7,4	8,3	8,6	14,8	18,2	25,6	30,3	46,8	58,3	137,3	182,0	230,6
	Bauform 31		7,3	8,3	8,5	14,9	18,5	26,2	31,7	49,6	63,4	150,6	204,1	267,3

Typ LW

mit Flanschanschluss (LWF)

Rohrbogen nach DIN 2605-2-90°-3S / Vorschweißflansch DIN EN 1092-1, Typ 11
PN 10/16 (DIN 2632/2633)

		DN	25	32	40	50	65	80	100	125	150	200	200	250	250	300	300
		PN	10 16	10 16	10 16	10 16	10 16	10 16	10 16	10 16	10 16	10 16	16	10 16	16	10	16
		L1 [mm]	151 ±3	155 ±3	159 ±3	175 ±3	175 ±3	187 ±3	191 ±4	206 ±4	206 ±4	238 ±4	238 ±4	250 ±6	254 ±6	250 ±6	270 ±6
		L2 [mm]	151 ±4	162,5 ±4	174 ±4,5	206 ±4,5	225 ±4,5	251 ±4,5	291 ±5	341,5 ±6	379,5 ±5	481 ±6	481 ±6	563 ±8	565 ±8	639 ±8	649 ±8
		L3 [mm]	78 ±4	89,5 ±4	101 ±4,5	123 ±4,5	142 ±4,5	166 ±4,5	206 ±5	247,5 ±6	228,5 ±5	369 ±6	369 ±6	451 ±8	453 ±8	527 ±8	537 ±8
		L4 [mm]	151 ±5	170 ±5	189 ±6	237 ±6	275 ±6	315 ±6	391 ±6	477 ±8	553 ±6	724 ±8	724 ±8	876 ±10	876 ±10	1.028 ±10	1.028 ±10
		Ø / D [mm]	115	140	150	165	185	200	220	250	285	340	340	368	368	403	403
Gewicht [kg]	Bauform 10		4,7	6,1	6,4	9,7	11,7	15,1	17,6	25,3	30,1	56,3	55,6	77,4	79,4	87,7	97,5
	Bauform 11		4,8	6,3	6,7	10,2	12,5	16,4	20,1	29,5	37,1	73,2	72,6	104,0	105,9	130,3	140,1
	Bauform 12		4,9	6,5	7,0	10,7	13,4	17,7	22,6	33,8	44,0	90,1	89,5	130,5	132,4	172,9	182,7
	Bauform 20		7,1	8,7	9,2	14,5	17,7	23,6	27,8	41,3	50,5	105,3	104,7	144,0	145,9	174,8	184,6
	Bauform 21		7,2	9,0	9,5	15,0	18,5	24,9	30,4	45,6	57,5	122,2	121,6	170,5	172,4	217,4	227,2
	Bauform 22		7,3	9,2	9,7	15,6	19,3	26,2	32,9	49,9	64,5	139,1	138,5	197,1	199,0	260,0	269,8
	Bauform 30		9,4	11,4	11,9	19,3	23,6	32,0	38,1	57,4	71,0	154,3	153,7	210,5	212,5	261,9	271,7
	Bauform 31		9,6	11,6	12,2	19,8	24,5	33,3	40,6	61,7	78	171,2	170,6	237,1	239,0	304,5	314,3

Typ LW

mit Flanschanschluss (LWF)







Rohrbogen nach DIN 2605-2-90°-3S / Vorschweißflansch DIN EN 1092-1, Typ 11
PN 25/40 (DIN 2634/2635)

		DN	25	32	40	50	65	80	100	125	150	200	200	250	250	300	300
		PN	25 40	25 40	25 40	25 40	25 40	25 40	25 40	25 40	25 40	25 40	40	25 40	40	25 40	40
		L1 [mm]	155 ±3	159 ±3	165 ±3	181 ±3	189 ±3	203 ±3	217 ±4	232 ±4	246 ±4	274 ±4	290 ±4	290 ±6	324 ±6	298 ±6	344 ±6
		L2 [mm]	153 ±4	164,5 ±4	177 ±4,5	209 ±4,5	232 ±4,5	259 ±4,5	304 ±5	354,5 ±6	399,5 ±5	499 ±6	507 ±6	583 ±8	600 ±8	663 ±8	686 ±8
		L3 [mm]	80 ±4	91,5 ±4	104 ±4,5	126 ±4,5	149 ±4,5	174 ±4,5	219 ±5	260,5 ±6	305,5 ±5	387 ±6	395 ±6	471 ±8	488 ±8	551 ±8	574 ±8
		L4 [mm]	151 ±5	170 ±5	189 ±6	237 ±6	275 ±6	315 ±6	391 ±6	477 ±8	553 ±6	724 ±8	724 ±8	876 ±10	876 ±10	1.028 ±10	1.028 ±10
		Ø / D [mm]	115	140	150	165	185	200	235	270	300	360	375	368	368	403	403
Gewicht [kg]	Bauform 10		5,0	6,5	7,5	10,3	13,1	17,3	21,7	31,2	38,7	68,5	78,1	98,2	120,7	117,2	156,8
	Bauform 11		5,1	6,7	7,7	10,8	14,0	18,6	24,2	33,7	45,7	85,4	95,0	124,7	147,2	159,8	199,4
	Bauform 12		5,3	6,9	8,0	11,4	14,8	20,0	26,,7	36,2	52,7	102,3	117,9	151,3	173,7	202,4	242,0
	Bauform 20		7,4	9,2	10,2	15,1	19,1	25,8	31,9	45,5	59,2	117,5	127,1	164,7	187,2	204,3	243,9
	Bauform 21		7,5	9,4	10,5	15,6	20,0	27,1	34,4	48,0	66,2	134,4	144,0	191,3	213,8	246,9	286,5
	Bauform 22		7,6	9,6	10,7	16,2	20,8	28,4	36,9	50,5	73,2	151,3	160,9	217,8	240,3	289,5	329,1
	Bauform 30		9,8	11,8	12,9	19,9	25,1	34,3	42,1	59,8	79,7	166,5	176,1	231,3	253,8	291,4	331,0
	Bauform 31		9,9	12,0	13,2	20,5	25,9	35,6	44,6	62,3	86,7	183,4	193,0	257,8	280,3	334,0	373,6

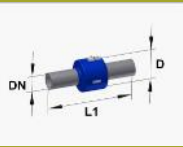
Typ LW

mit Innengewinde (LWS)

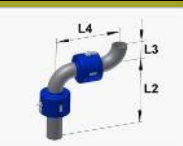

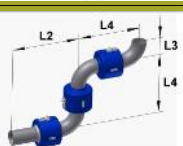



Rohrbogen nach DIN 2605-2-90°-3S / Muffe nach DIN 2986

		DN	25	32	40	50	65	80	100	125	150
L1 [mm]			161 ±3	171 ±3	171 ±3	197 ±3	215 ±3	229 ±3	253 ±4	280 ±4	280 ±4
L2 [mm]			156 ±4	170,5 ±4	180 ±4,5	217 ±4,5	245 ±4,5	272 ±4,5	322 ±5	378,5 ±6	416,5 ±5
L3 [mm]			83 ±4	97,5 ±4	107 ±4,5	134 ±4,5	162 ±4,5	187 ±4,5	237 ±5	284,5 ±6	322,5 ±5
L4 [mm]			151 ±5	170 ±5	189 ±6	237 ±6	275 ±6	315 ±6	391 ±6	477 ±8	533 ±6
Ø / D [mm]			87	97	97	117	132	152	172	203	233
Gewicht [kg]	Bauform 10		2,4	2,7	2,8	4,7	5,8	8,2	9,7	14,4	19,4
	Bauform 11		2,6	2,9	3,1	5,2	6,6	9,5	12,2	18,7	26,3
	Bauform 12		2,7	3,1	3,3	5,8	7,5	10,8	14,7	23,0	33,3
	Bauform 20		4,8	5,4	5,5	9,5	11,8	16,6	19,9	30,4	39,8
	Bauform 21		4,9	5,6	5,8	10,0	12,6	17,9	22,4	34,7	46,8
	Bauform 22		5,1	5,8	6,1	10,6	13,4	19,2	24,9	39,0	53,8
	Bauform 30		7,2	8,1	8,3	14,3	17,7	25,1	30,1	46,5	60,3
	Bauform 31		7,3	8,3	8,5	14,8	18,6	26,4	32,6	50,8	67,3

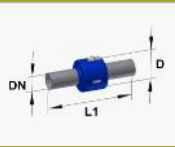
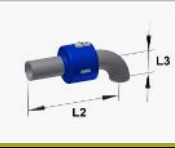
Typ LW

mit Außengewinde (LWN)

Rohrbogen nach DIN 2605-2-90°-3S / Nippel nach DIN 2982

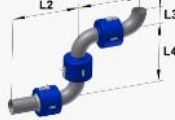
		DN	25	32	40	50	65	80	100	125	150
L1 [mm]			155 ±3	175 ±3	175 ±3	185 ±3	205 ±3	227 ±3	247 ±4	276 ±4	336 ±4
L2 [mm]			153 ±4	172,5 ±4	182 ±4,5	211 ±4,5	240 ±4,5	271 ±4,5	319 ±5	376,5 ±6	444,5 ±5
L3 [mm]			80 ±4	99,5 ±4	109 ±4,5	128 ±4,5	157 ±4,5	186 ±4,5	234 ±5	282,5 ±6	350,5 ±5
L4 [mm]			151 ±5	170 ±5	189 ±6	237 ±6	275 ±6	315 ±6	391 ±6	477 ±8	553 ±6
Ø / D [mm]			87	97	97	117	132	152	172	203	233
Gewicht [kg]	Bauform 10		2,6	2,9	3,0	4,9	6,3	8,5	10,2	16,7	21,8
	Bauform 11		2,7	3,1	3,3	5,5	7,1	9,8	12,8	20,9	28,8
	Bauform 12		2,8	3,3	3,5	6,0	7,9	11,1	15,3	25,2	35,8
	Bauform 20		4,9	5,5	5,7	9,8	12,2	17,0	20,5	32,7	42,3
	Bauform 21		5,1	5,7	6,0	10,3	13,1	18,3	23,0	37,0	49,2
	Bauform 22		5,2	5,9	6,3	10,8	13,9	19,6	25,5	41,3	56,2
	Bauform 30		7,3	8,2	8,5	14,6	18,2	25,4	30,7	48,8	62,7
	Bauform 31		7,4	8,4	8,7	15,1	19,1	26,7	33,2	53,1	69,7

Typ LW

mit Sonderanschlüssen

Rohrbogen nach DIN 2605-2-90°-3S

Dieses Datenblatt ermöglicht Ihnen ganz einfach die Abmessungen des Rohrdrehgelenkes Typ LW mit beliebigen Anschlüssen zu ermitteln. Die wichtigsten Grundmaße geben wir Ihnen vor.



DN	25	32	40	50	65	80	100	125	150	200
L1 [mm]	71	71	71	81	81	83	83	92	92	110
L2 [mm]	111 ±4	121,5 ±4	130 ±4,5	159 ±4,5	178 ±4,5	199 ±4,5	237 ±5	284,5 ±6	322,5 ±5	417 ±6
L3 [mm]	38 ±2,5	47,5 ±2,5	57 ±3	76 ±3	95 ±3	114 ±3	152 ±3	190,5 ±4	228,5 ±3	305 ±4
L4 [mm]	151 ±5	170 ±5	189 ±6	237 ±6	275 ±6	315 ±6	391 ±6	477 ±8	553 ±6	724 ±8
Ø / D [mm]	87	97	97	117	132	152	172	203	233	313

Gewicht [kg]	Bauform 10		2,1	2,3	2,3	4,0	4,8	6,7	7,2	11,0	12,6	30,0
	Bauform 11		2,4	2,7	2,7	4,8	6,0	8,5	10,2	16,1	20,5	49,0
	Bauform 12		2,5	2,9	3,0	5,3	6,8	9,8	12,8	20,4	27,5	65,9
	Bauform 20		4,6	5,1	5,2	9,1	11,1	15,6	17,9	27,8	34,0	81,1
	Bauform 21		4,8	5,3	5,5	9,6	11,9	17,0	20,5	32,1	40,9	98,0
	Bauform 22		4,9	5,5	5,8	10,1	12,8	18,3	23,0	36,4	47,9	114,9
	Bauform 30		7,0	7,8	7,9	13,9	17,1	24,1	28,2	43,9	54,4	130,1
	Bauform 31		7,1	8,0	8,2	14,4	17,9	25,4	30,7	48,2	61,4	147,0

Typ LW

mit Sonderanschlüssen

Rohrbogen nach DIN 2605-2-90°-2S

Dieses Datenblatt ermöglicht Ihnen ganz einfach die Abmessungen des Rohrdrehgelenkes Typ LW mit beliebigen Anschlüssen zu ermitteln. Die wichtigsten Grundmaße geben wir Ihnen vor.



DN	25	32	40	50	65	80	100	125	150	200
L1 [mm]	71	71	71	81	81	83	83	92	92	110
L2 [mm]	98 ±4	105 ±4	111 ±4,5	134 ±4,5	146 ±4,5	161 ±4,5	187 ±5	221 ±6	246 ±5	315 ±6
L3 [mm]	25 ±2,5	32 ±2,5	38 ±3	51 ±3	63 ±3	76 ±3	102 ±3	127 ±4	152 ±3	203 ±4
L4 [mm]	125 ±5	139 ±5	151 ±6	187 ±6	211 ±6	239 ±6	291 ±6	350 ±8	400 ±6	520 ±8
Ø / D [mm]	87	97	97	117	132	152	172	203	233	313

Gewicht [kg]	Bauform 10		2,1	2,3	2,3	4,0	4,8	6,7	7,2	11,0	12,6	30,0
	Bauform 11		2,4	2,6	2,7	4,7	5,8	8,1	9,4	14,8	18,2	43,8
	Bauform 12		2,5	2,8	2,9	5,1	6,4	9,1	11,2	17,7	23,0	55,4
	Bauform 20		4,6	5,1	5,1	9,0	11,0	15,3	17,1	26,5	31,7	75,9
	Bauform 21		4,7	5,2	5,4	9,3	11,5	16,2	18,9	29,5	36,5	87,5
	Bauform 22		4,8	5,4	5,6	9,7	12,1	17,2	20,6	32,5	41,2	99,2
	Bauform 30		7,0	7,7	7,8	13,6	16,7	23,4	26,6	41,3	49,9	119,6
	Bauform 31		7,1	7,9	8,0	14,0	17,3	24,3	28,3	44,3	54,7	131,3

Bestellsystematik:

Typ	Anschlüsse rechts / links	Bauform	Nennweite	Werkstoff	Druckstufe	Sonstiges	Leichtlaufausführung
W	___ = Schweiß	10	DN25	St52-3	bis 100 bar	DIN	SR1*
LW	F = Flansch	11	bis	1.4571	bis 1.450 psi	ANSI	SR2**
T	S = iG (Muffe)	12	DN700	42CrMo4		SAE	
LT	N = aG (Nippel)			Duplex		...	
V		20	(bis DN1000 auf	Hastelloy	(höhere		
LA		21	Anfrage)	Superduplex	Drücke siehe		
LCF		22			Sondergelenke)		
HCR				(weitere			
F		30		Werkstoffe auf			
LF		31		Anfrage)			
FP							
LFP							
LW							

*SR1 = Spezialdichtung in Kombination mit Oberflächenveredelung

**SR2 = Standarddichtung in Kombination mit Oberflächenveredelung

Ergänzende Informationen:

Medium / Fluid (Benzin, Schwefelsäure, Milch, Flüssiggas...):

Betriebstemperatur:

Einbauraumbedingungen:

Art der Bewegung (Schwenken / Winkel?, Drehen / U_{min}?...):

Biegemoment:

Sonstige Anforderungen: